

POLYGLASS®



Polyglass S.P.A

Via Giorgio Squinzi 2, 31047 Ponte di Piave (TV), Italien



Monteringsvejledning



Leverandør af Polyglass produkter i Danmark
Mijama A/S – Håndværkerbyen 21, DK-2670
Greve Tlf. +45 7020 1905

Indhold

Inddækning af vindskede på murkrone.....	3
Inddækning af vindskede.....	4
Inddækning af stern -	5
Inddækning af stern - fra 0,60 m	6
Inddækning af stern – op til 0,60 m	7
Inddækning af stern – op til 0,60 m	8
Murkroneinddækning med Fugeskinne	9
Murinddækning med fugeskinne	9
Murkroneinddækning med løskant.....	11
Murkroneinddækning med løskant.....	12
Tagrygning	13
Inddækning af tagfod	14
Inddækning af halvstafliste	15
Inddækning af halvstafliste	16
Inddækning af kasserende.....	17
Inddækning af kasserende.....	18



Polyglass S.P.A

Via Giorgio Squinzi 2, 31047 Ponte di Piave (TV), Italien

Inddækning af vindskede på murkrone

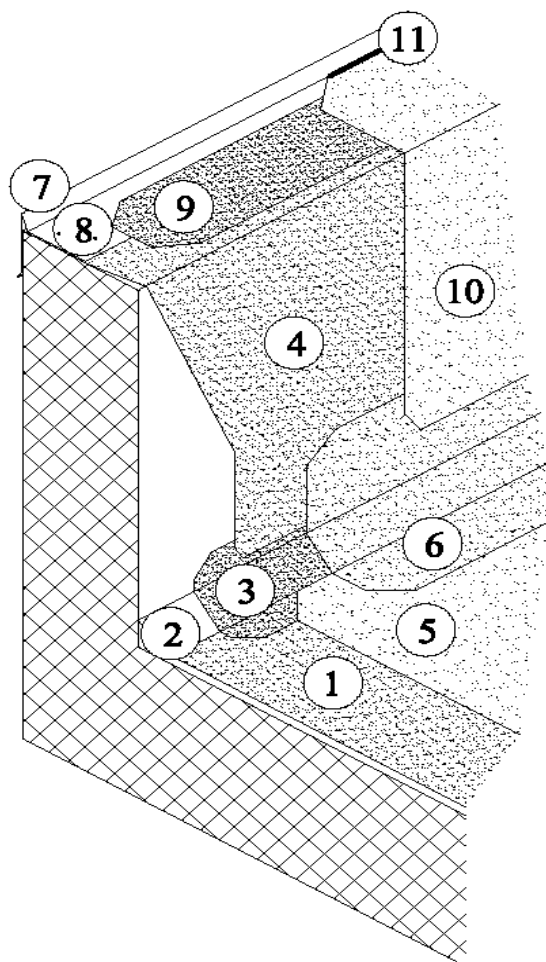

- 1) Underpap
- 2) Trekantliste 45 gr. (mineraluld, træ eller stål)
- 3) Understrimmel 0,14
- 4) Underpap
- 5) Overpap
- 6) Overstrimmel 0,33
- 7) Alu vindskede (coated)
- 8) Fastgørelse (papsøm eller slagntitter)
- 9) Understrimmel 0,14
- 10) Overpap
- 11) Bitumen fuges (fuges langs kanten af vindskeden)

* Da Zink har en negativ effekt på pappen, anbefaler vi derfor at bruge en alu vindskede.

* Fastgørelsen afhænger af konstruktionen. Hvis konstruktionen er af beton, så fastgør man afslutningsprofilen med slagntitter og hvis konstruktionen er af træ, så fastgør man det med papsøm.



MiJAMA
TAGMATERIALER

Leverandør af Polyglass produkter i Danmark
Mijama A/S – Håndværkerbyen 21, DK-2670
Greve Tlf. +45 7020 1905

Polyglass S.P.A

Via Giorgio Squinzi 2, 31047 Ponte di Piave (TV), Italien

Inddækning af vindskede

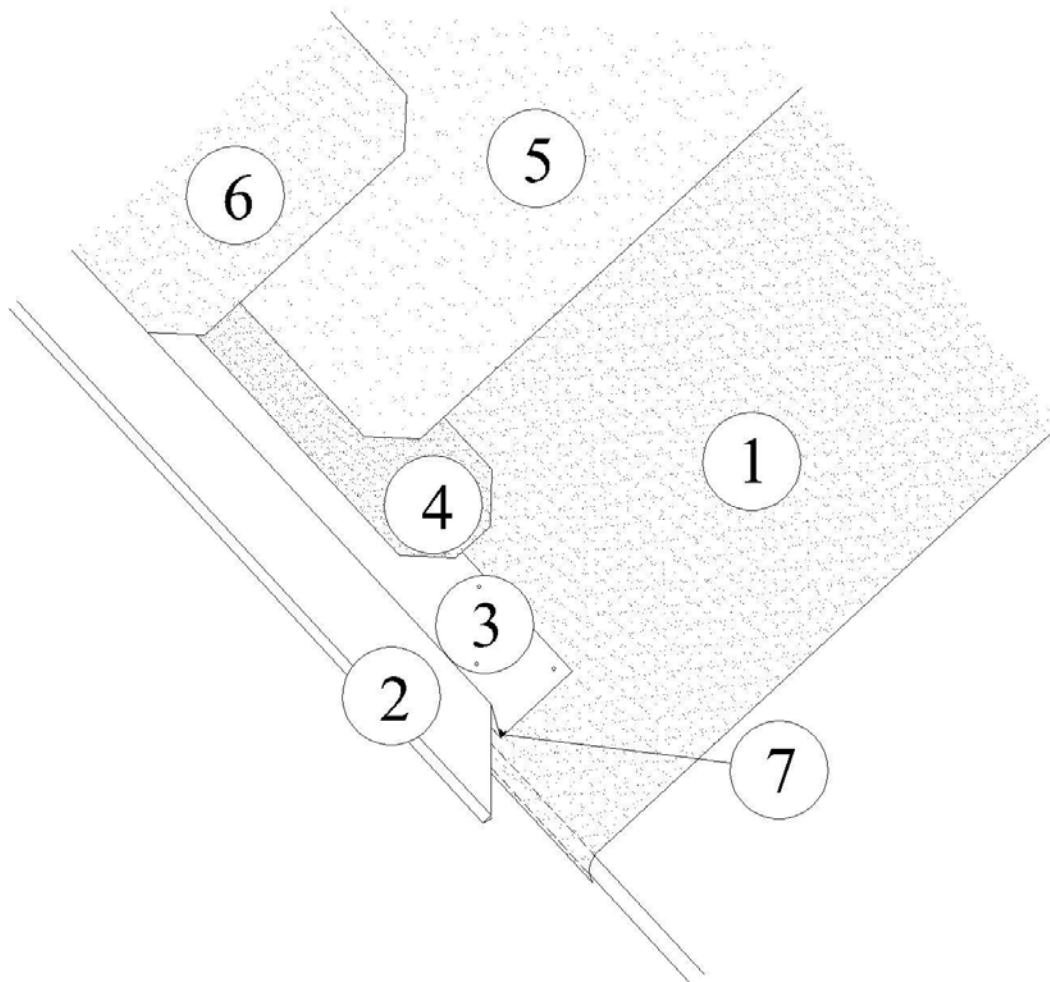

- 1) Underpap
- 2) Alu vindskede (coated)
- 3) Befæstigelse (papsøm eller slagnitter)
- 4) Understrimmel 0,14
- 5) Overpap
- 6) Overstrimmel 0,33
- 7) Bitumen fuge (Fuges langs kanten af vindskeden)



MiJAMA
TAGMATERIALER

Leverandør af Polyglass produkter i Danmark
Mijama A/S – Håndværkerbyen 21, DK-2670
Greve Tlf. +45 7020 1905

Polyglass S.P.A

Via Giorgio Squinzi 2, 31047 Ponte di Piave (TV), Italien

Inddækning af stern -

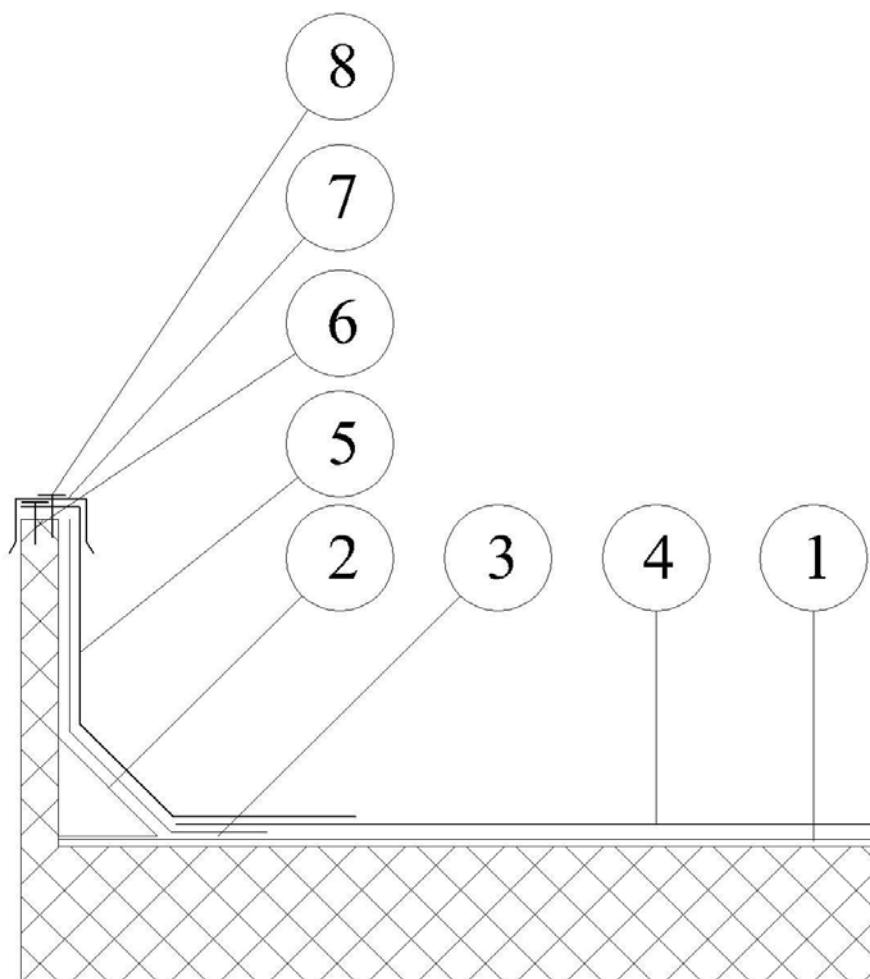

- 1) Underpap
- 2) Trekantliste 45 gr. (mineraluld, træ eller stål)
- 3) Understrimmel 0,20
- 4) Overpap
- 5) Overpap
- 6) Befæstigelse af pappen (papsøm eller slagnitter)
- 7) Alu. kapsel
- 8) Befæstigelse af kapsel (Skrue med gummipakning)



MiJAMA
TAGMATERIALER

Leverandør af Polyglass produkter i Danmark
Mijama A/S – Håndværkerbyen 21, DK-2670
Greve Tlf. +45 7020 1905

Polyglass S.P.A

Via Giorgio Squinzi 2, 31047 Ponte di Piave (TV), Italien

Inddækning af stern - fra 0,60 m

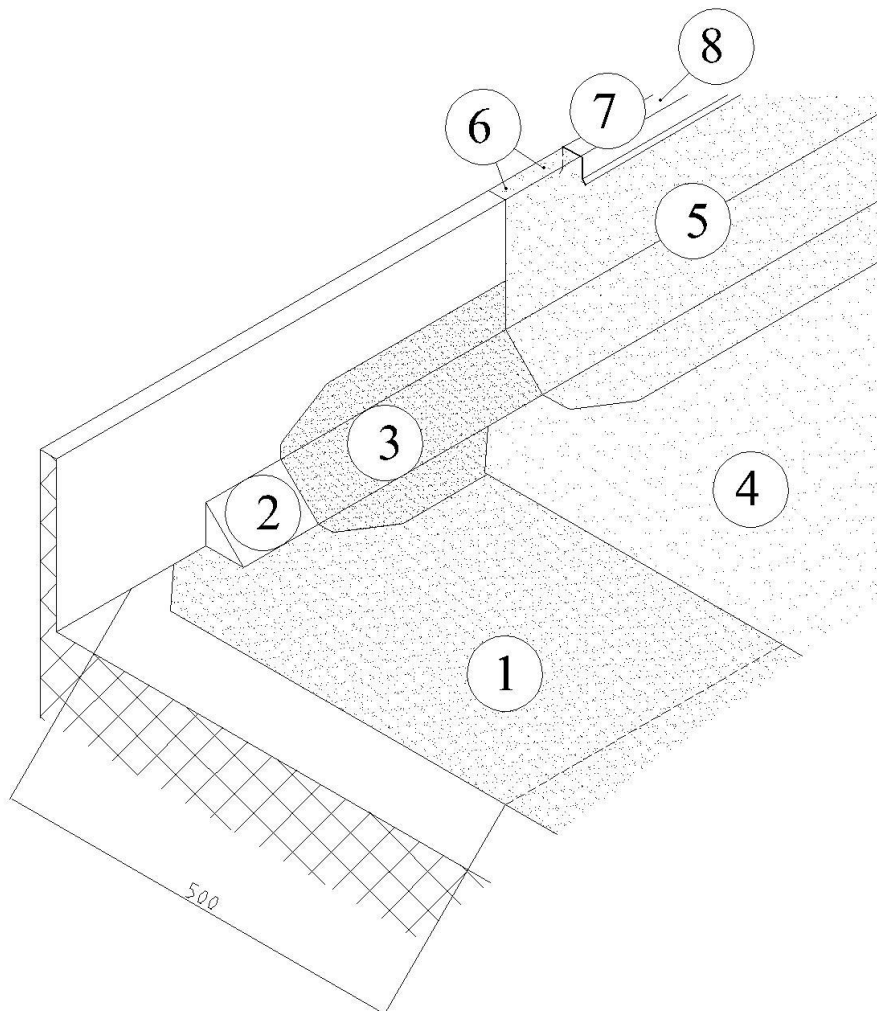

- 1) Underpap
- 2) Trekantliste 45 gr. (mineraluld, træ eller stål)
- 3) Understrimmel 0,20
- 4) Overpap
- 5) Overpap (Overpappen skal ligges udover kanten, som vist på tegningen)
- 6) Befæstigelse af pappen (papsøm eller slagntitter)
- 7) Alu kapsel
- 8) Befæstigelse af kapsel (Skrue med gummipakning)



MijAMA
TAGMATERIALER

Leverandør af Polyglass produkter i Danmark
Mijama A/S – Håndværkerbyen 21, DK-2670
Greve Tlf. +45 7020 1905

Polyglass S.P.A

Via Giorgio Squinzi 2, 31047 Ponte di Piave (TV), Italien

Inddækning af stern – op til 0,60 m

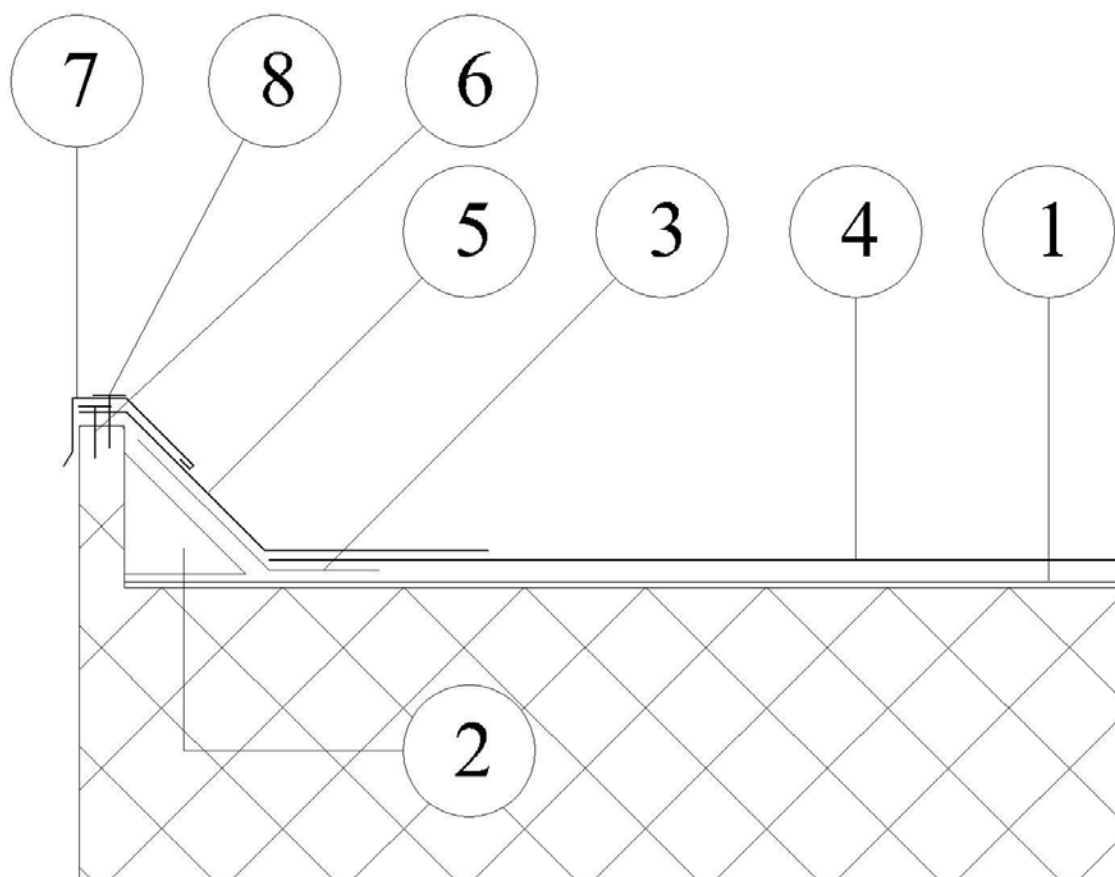

- 1) Underpap
- 2) Trekantliste 45 gr. af mineraluld (mineraluld, træ eller stål)
- 3) Understrimmel 0,20 m
- 4) Overpap
- 5) Overstrimmel 0,33 m
- 6) Befæstigelse af pappen (papsøm eller slagntitter)
- 7) Alu kapsel
- 8) Befæstigelse af kapsel (skrue med gummipakning)



MiJAMA
TAGMATERIALER

Leverandør af Polyglass produkter i Danmark
Mijama A/S – Håndværkerbyen 21, DK-2670
Greve Tlf. +45 7020 1905

Polyglass S.P.A

Via Giorgio Squinzi 2, 31047 Ponte di Piave (TV), Italien

Inddækning af stern – op til 0,60 m

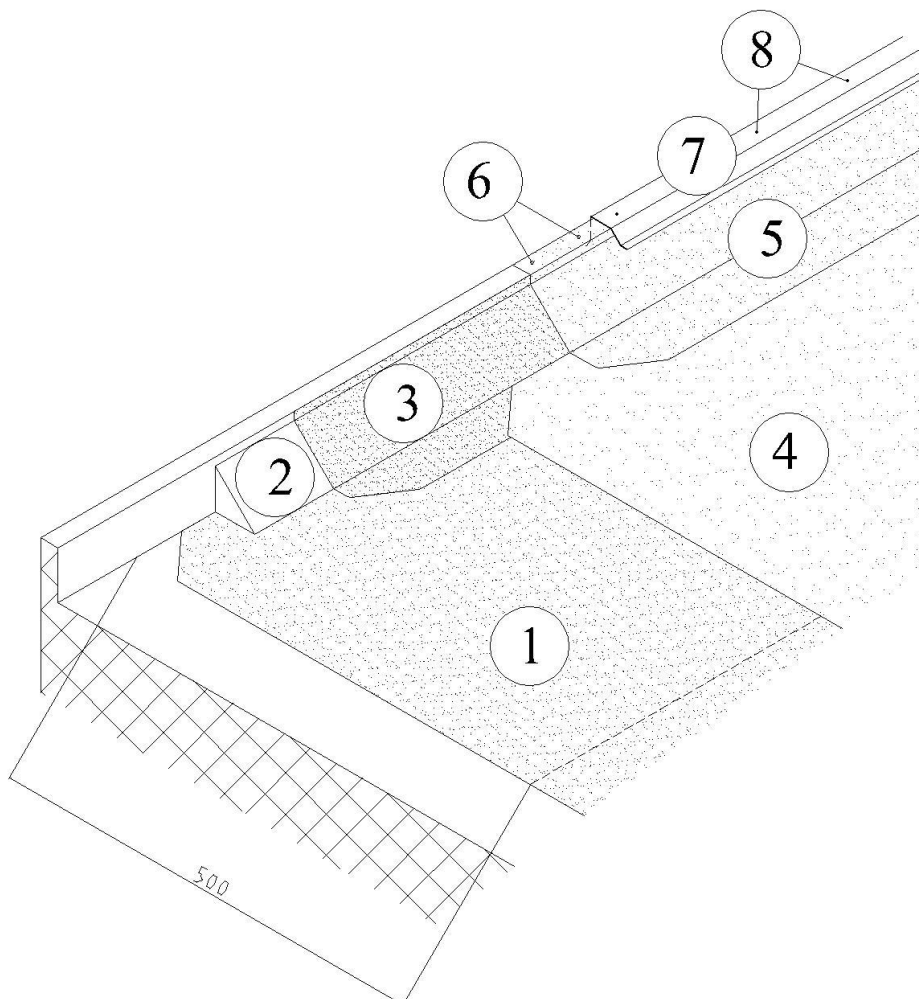

- 1) Underpap
- 2) Trekantliste 45 gr. (mineraluld, træ eller stål)
- 3) Understrimmel 0,20 m
- 4) Overpap
- 5) Overstrimmel 0,33 m
- 6) Befæstigelse af pappen (papsøm eller slagntitter)
- 7) Kapsel
- 8) Befæstigelse af kapsel (skrue med gummipakning)



MijAMA
TAGMATERIALER

Leverandør af Polyglass produkter i Danmark
Mijama A/S – Håndværkerbyen 21, DK-2670
Greve Tlf. +45 7020 1905

Polyglass S.P.A

Via Giorgio Squinzi 2, 31047 Ponte di Piave (TV), Italien

Murkroneinddækning med Fugeskinne

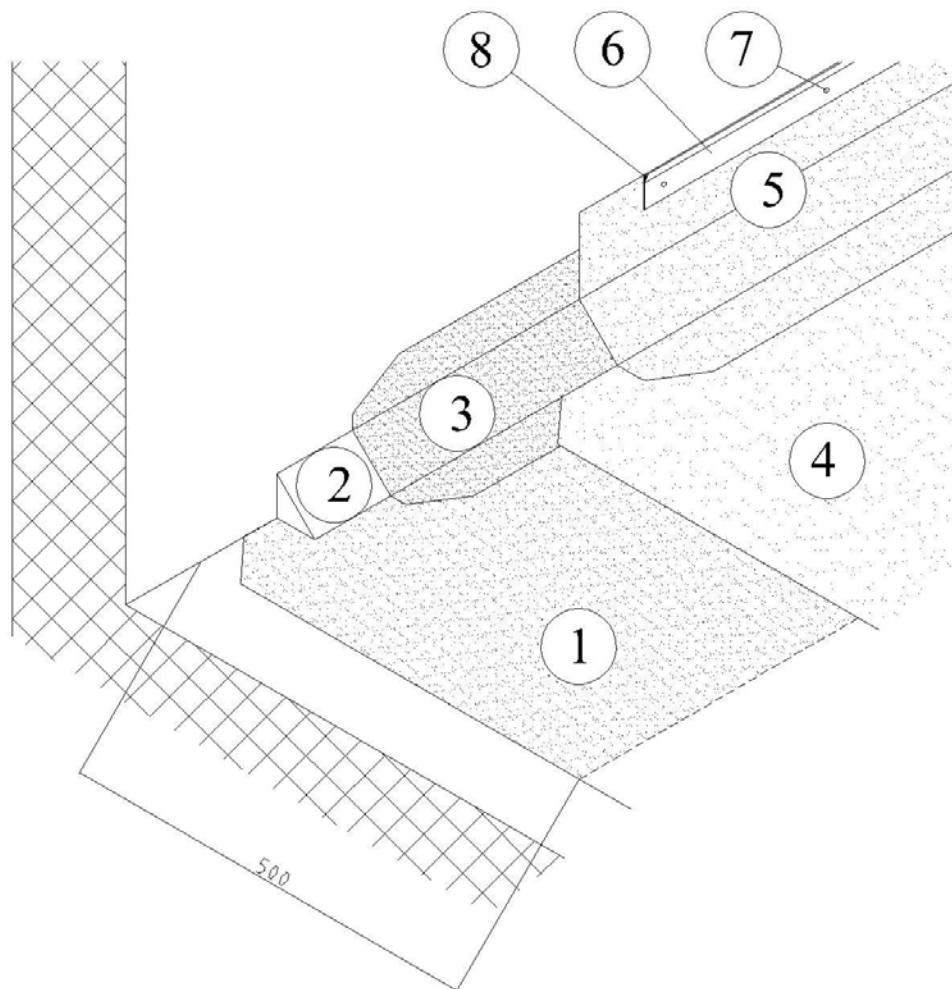

- 1) Underpap
- 2) Trekantliste 45 gr. (mineraluld, træ eller stål)
- 3) Understrimmel 0,14 m
- 4) Overpap
- 5) Overstrimmel 0,33 m
- 6) Alu fugeskinne
- 7) Befæstigelse af fugeskinnen (papsøm eller slagnitter)
- 8) Fuge langs fugeskinnen



MiJAMA
TAGMATERIALER

Leverandør af Polyglass produkter i Danmark
Mijama A/S – Håndværkerbyen 21, DK-2670
Greve Tlf. +45 7020 1905

Polyglass S.P.A

Via Giorgio Squinzi 2, 31047 Ponte di Piave (TV), Italien

Murinddækning med fugeskinne

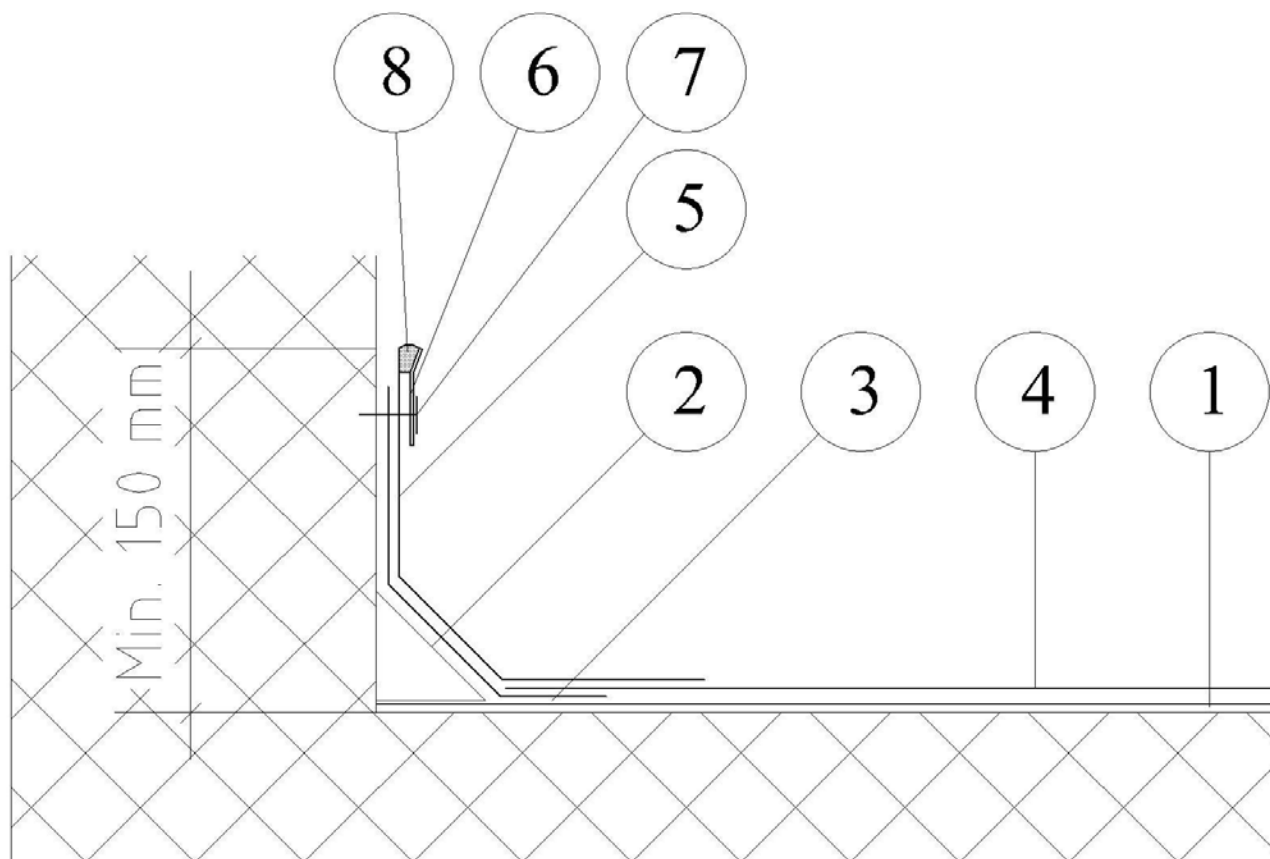

- 1) Underpap
- 2) Trekantliste 45 gr. (mineraluld, træ eller stål)
- 3) Understrimmel 0,14 m
- 4) Overpap
- 5) Overstrimmel 0,33 m
- 6) Alu fugeskinne
- 7) Befæstigelse af fugeskinnen (papsøm eller slagntitter)
- 8) Fuge



MiJAMA
TAGMATERIALER

Leverandør af Polyglass produkter i Danmark
Mijama A/S – Håndværkerbyen 21, DK-2670
Greve Tlf. +45 7020 1905

Polyglass S.P.A

Via Giorgio Squinzi 2, 31047 Ponte di Piave (TV), Italien

Murkroneinddækning med løskant

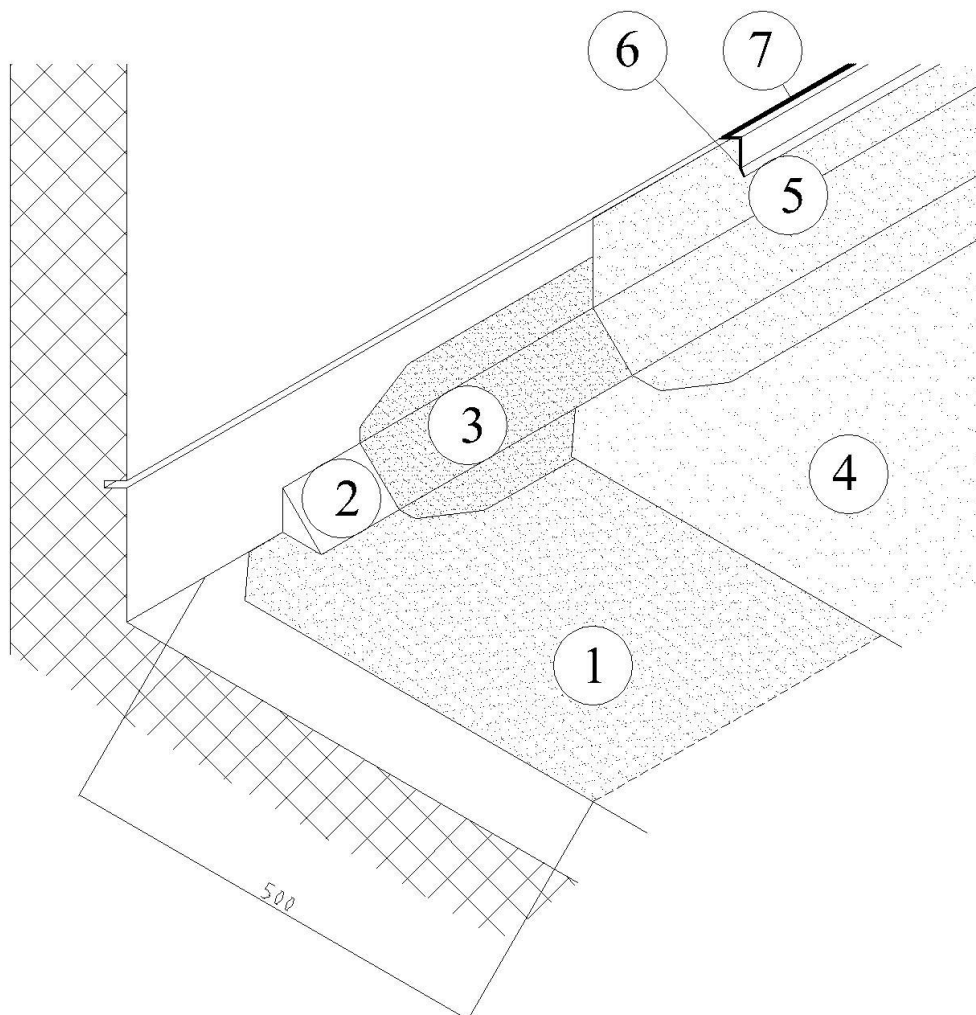

- 1) Underpap
- 2) Trekantliste 45 gr. (mineraluld, træ eller stål)
- 3) Understrimmel 0,14 m
- 4) Overpap
- 5) Overstrimmel 0,33 m
- 6) Løskant
- 7) Fuge langs løskant



MiJAMA
TAGMATERIALER

Leverandør af Polyglass produkter i Danmark
Mijama A/S – Håndværkerbyen 21, DK-2670
Greve Tlf. +45 7020 1905

Polyglass S.P.A

Via Giorgio Squinzi 2, 31047 Ponte di Piave (TV), Italien

Murkroneinddækning med løskant

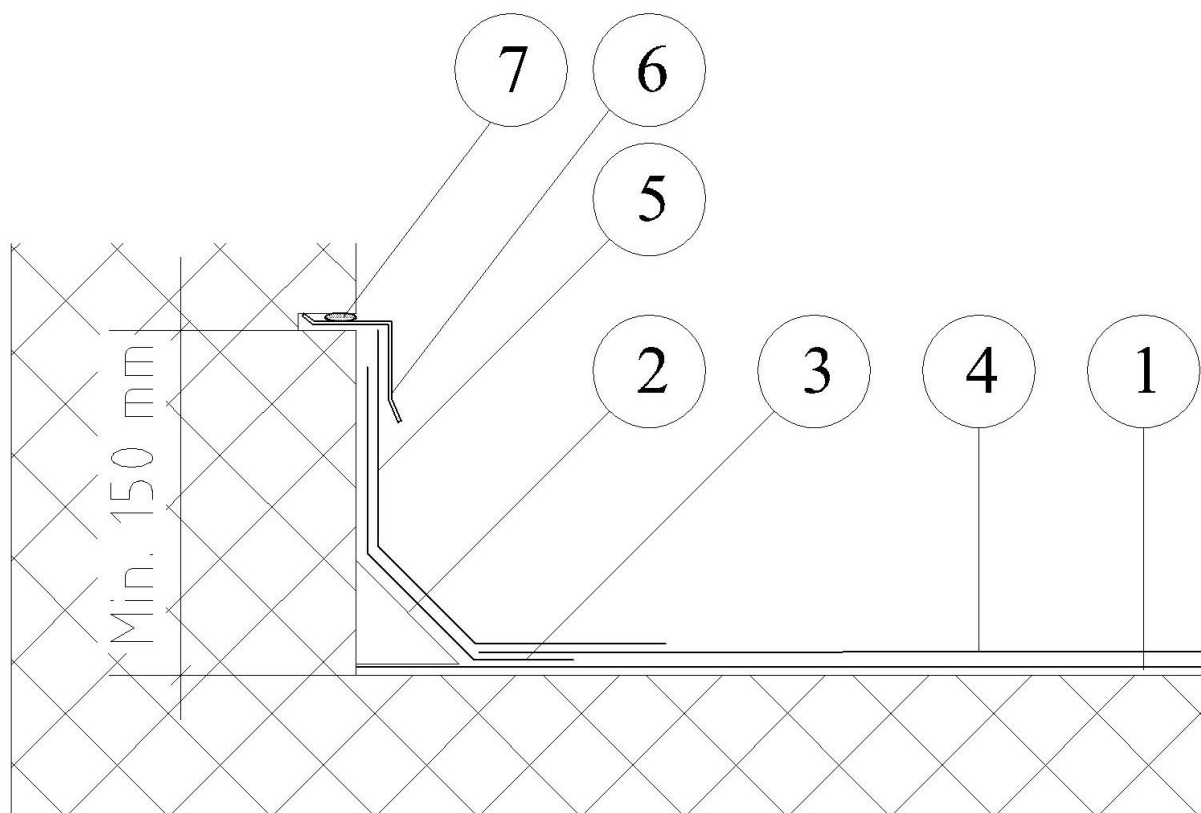

- 1) Underpap
- 2) Trekantliste 45 gr. (mineraluld, træ eller stål)
- 3) Understrimmel 0,14 m
- 4) Overpap
- 5) Overstrimmel 0,33 m
- 6) Løskant
- 7) Fuge langs løskant



MijAMA
TAGMATERIALER

Leverandør af Polyglass produkter i Danmark
Mijama A/S – Håndværkerbyen 21, DK-2670
Greve Tlf. +45 7020 1905

Tagrygning

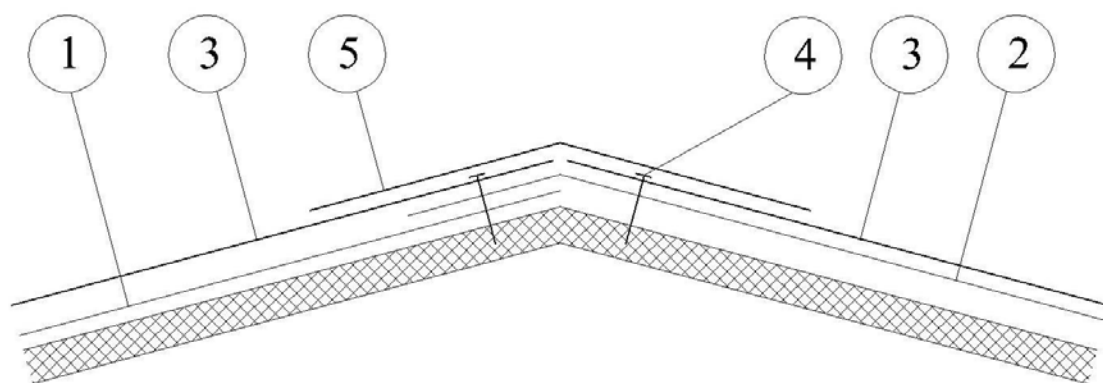

- 1) Underpap
- 2) Underpap (min. 15 cm overløb)
- 3) Overpap
- 4) Befæstigelse af pappen (papsøm)
- 5) Overstrimmel (min. 15 overløb på hver side)



Polyglass S.P.A

Via Giorgio Squinzi 2, 31047 Ponte di Piave (TV), Italien

Inddækning af tagfod

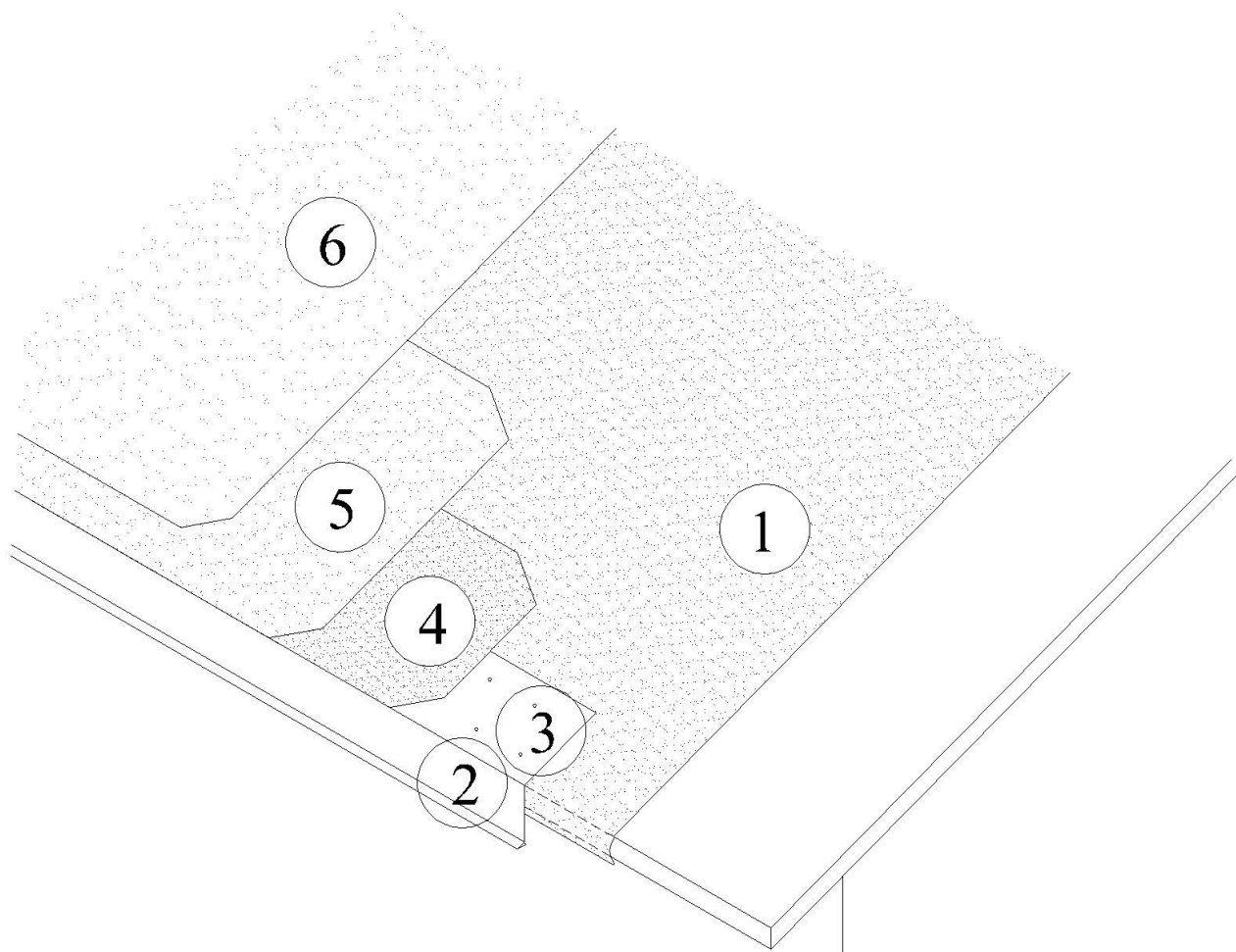

- 1) Underpap (Underpappen skal udover kanten, som vist på tegningen)
- 2) Alu tagfod
- 3) Befæstigelse af tagfoden (papsøm eller slagninger)
- 4) Understrimmel 0,14
- 5) Overstrimmel 0,33
- 6) Overpap (Skal min. ligge 30 cm fra kanten)



MiJAMA
TAGMATERIALER

Leverandør af Polyglass produkter i Danmark
Mijama A/S – Håndværkerbyen 21, DK-2670
Greve Tlf. +45 7020 1905

Inddækning af halvstafliste

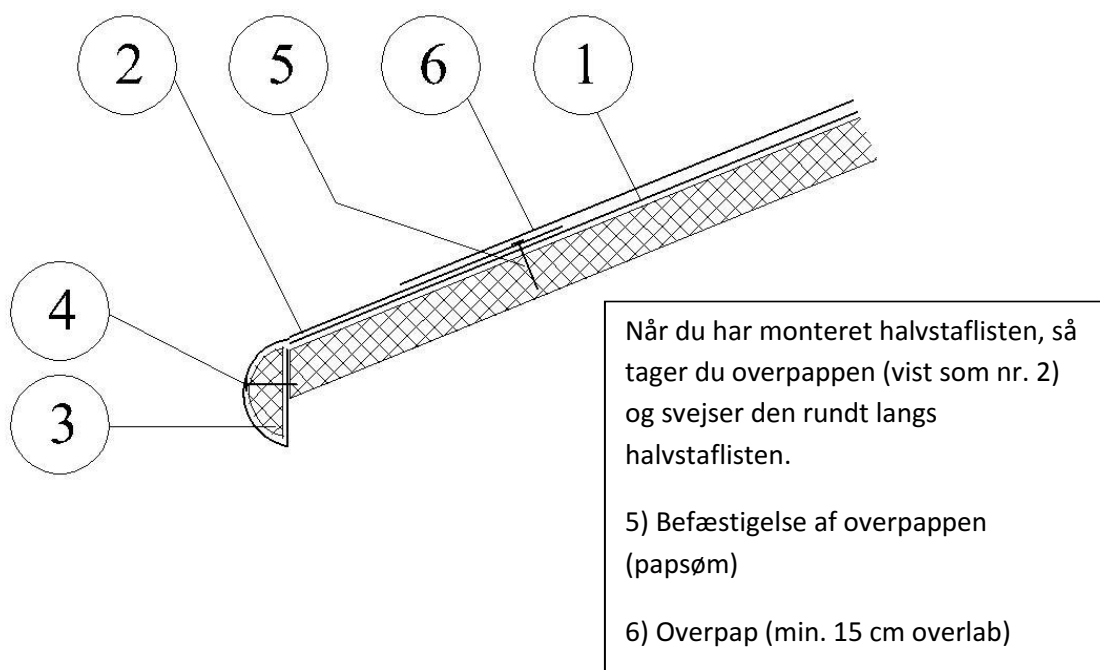
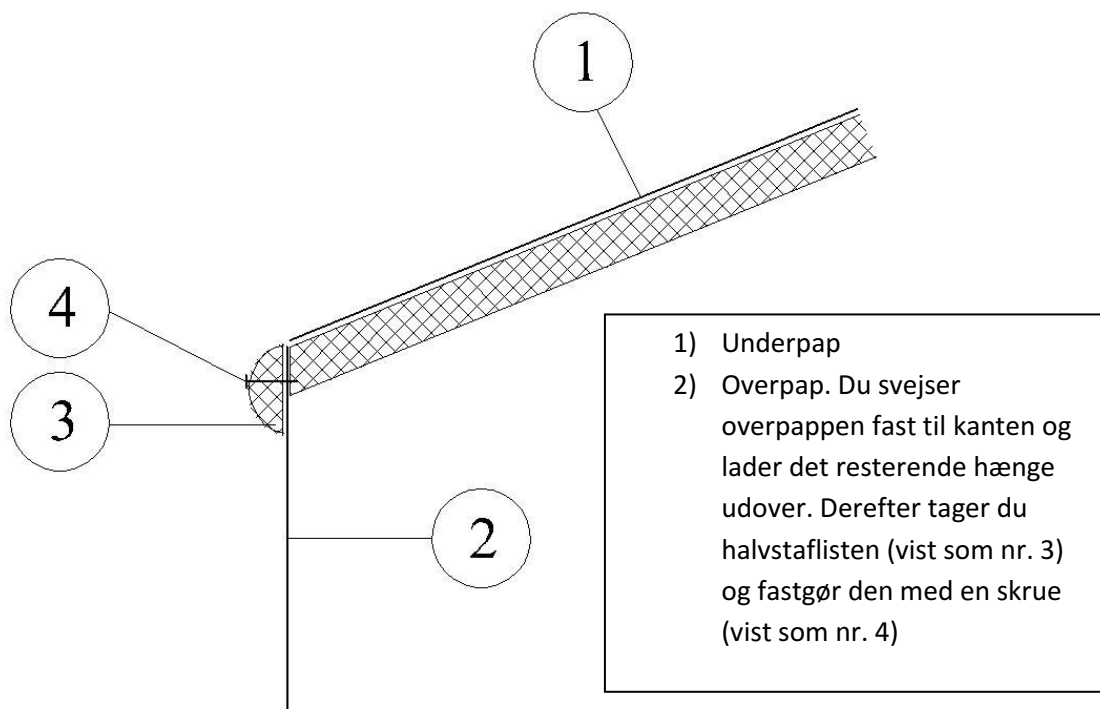

Polyglass S.P.A

Via Giorgio Squinzi 2, 31047 Ponte di Piave (TV), Italien

Inddækning af halvstafliste

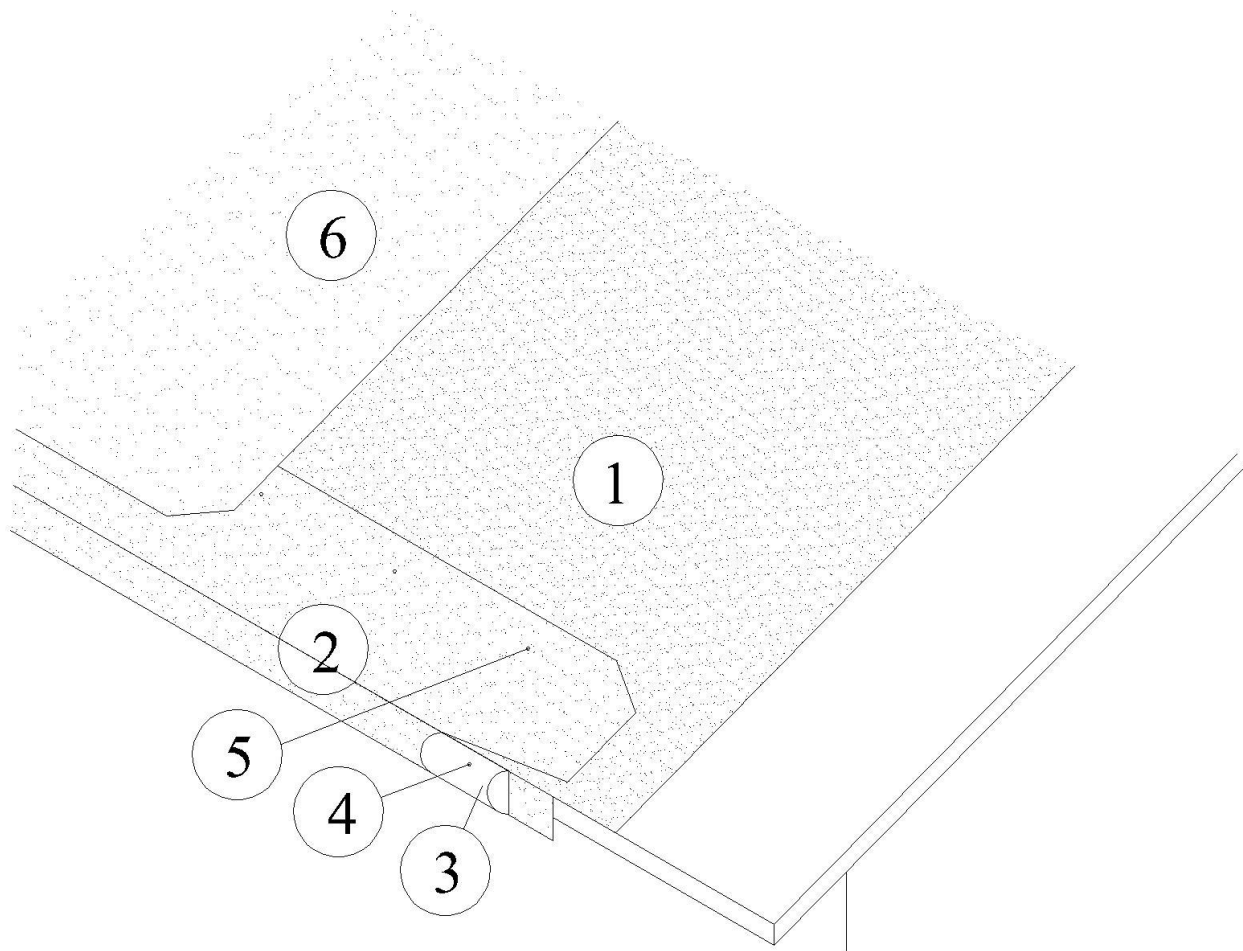

- 1) Underpap
- 2) Overpap
- 3) Halvstafliste
- 4) Befæstigelse af halvstaflisten (papsøm)
- 5) Befæstigelse af overpappen (papsøm eller slagmitter)
- 6) Overpap (Skal min. lappes 15 cm over nr. 2, overpappen)



MiJAMA
TAGMATERIALER

Leverandør af Polyglass produkter i Danmark
Mijama A/S – Håndværkerbyen 21, DK-2670
Greve Tlf. +45 7020 1905

Polyglass S.P.A

Via Giorgio Squinzi 2, 31047 Ponte di Piave (TV), Italien

Inddækning af kasserende

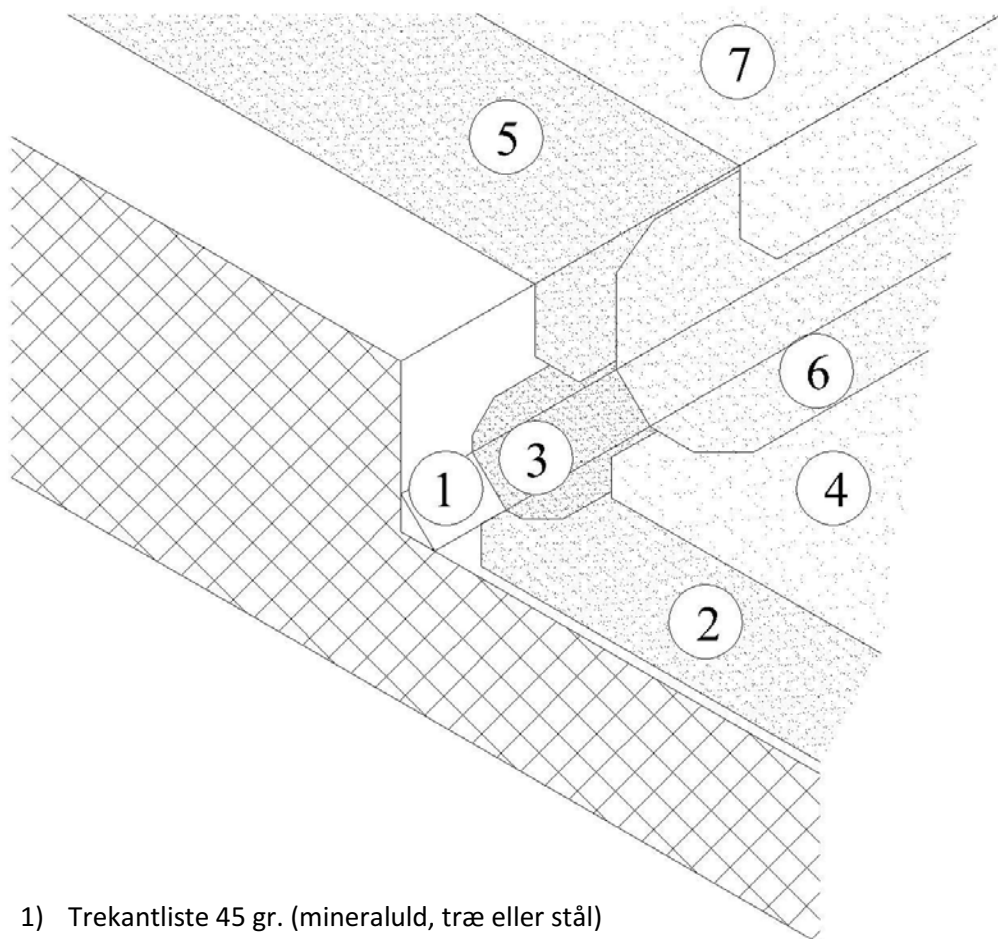

- 1) Trekantliste 45 gr. (mineraluld, træ eller stål)
- 2) Underpap
- 3) Understrimmel 0,14 m
- 4) Overpap
- 5) Underpap
- 6) Overstrimmel 0,33 m
- 7) Overpap



MiJAMA
TAGMATERIALER

Leverandør af Polyglass produkter i Danmark
Mijama A/S – Håndværkerbyen 21, DK-2670
Greve Tlf. +45 7020 1905

Polyglass S.P.A

Via Giorgio Squinzi 2, 31047 Ponte di Piave (TV), Italien

Inddækning af kasserende

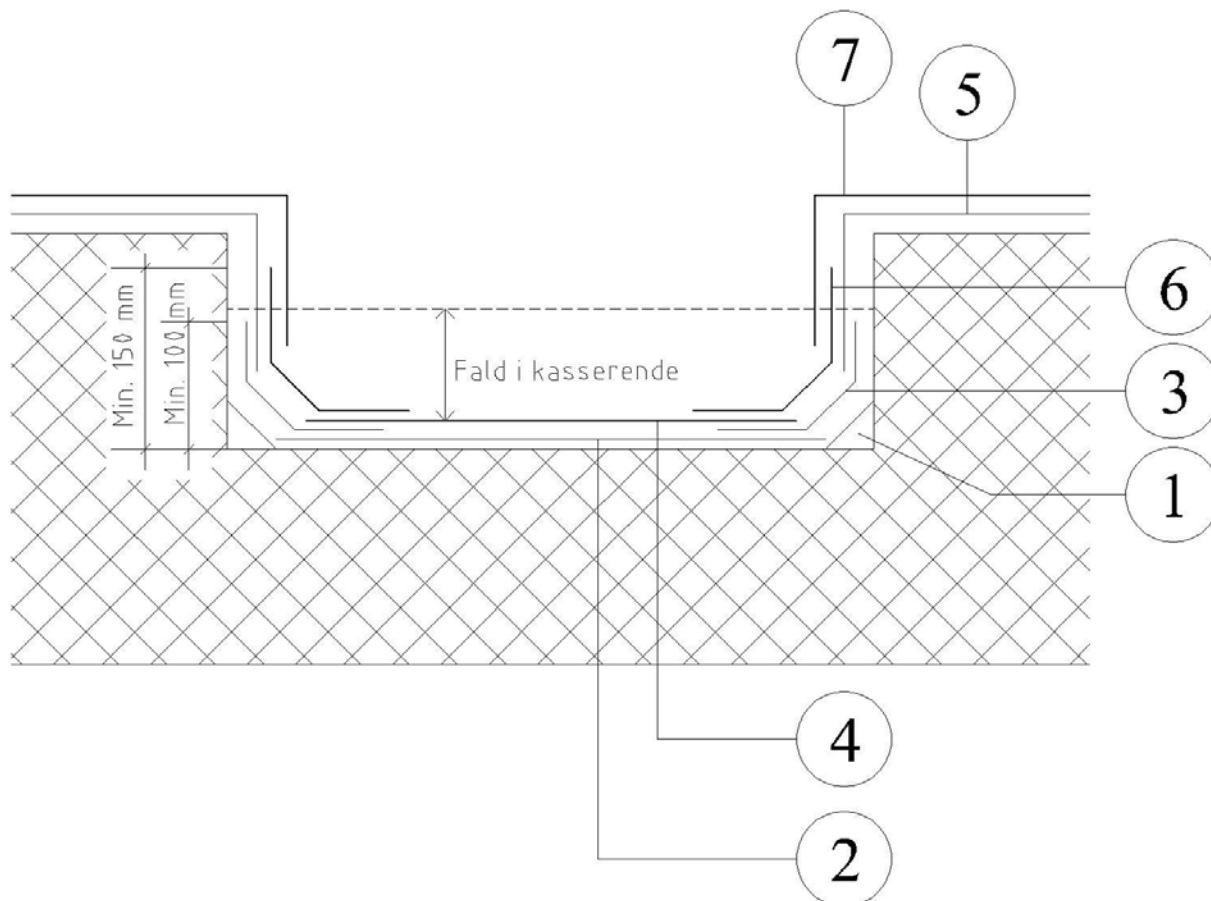

- 1) Trekantliste 45 gr. (mineraluld, træ eller stål)
- 2) Underpap
- 3) Understrimmel 0,14 m
- 4) Overpap
- 5) Underpap
- 6) Overstrimmel 0,33 m
- 7) Overpap



MijAMA
TAGMATERIALER

Leverandør af Polyglass produkter i Danmark
Mijama A/S – Håndværkerbyen 21, DK-2670
Greve Tlf. +45 7020 1905